

**АКРИЛОВЫЕ ДУШЕВЫЕ ПОДДОНЫ**  
КОММЕРЧЕСКОЕ ПРЕДЛОЖЕНИЕ

# АКРИЛОВЫЕ ДУШЕВЫЕ ПОДДОНЫ

О ТОРГОВОЙ МАРКЕ



СОЗДАЙ ВАННУЮ СВОЕЙ МЕЧТЫ  
**МЕТАКАМ**<sup>®</sup>  
www.metakam.ru



**«МетаКам»** - российская торговая марка, которая занимает прочные позиции на рынке с 2000 года и зарекомендовала себя, как отечественный бренд качественных и доступных изделий для ванных комнат.

Основным направлением компании до недавнего времени было производство экранов под ванну, душевых ширм и ограждений.

**Начиная с декабря 2017 года запущено производство акриловых ванн и поддонов.**

Особенностью акриловых изделий «МетаКам» является **покрытие внешних сторон изделий экологически чистым материалом ПОЛИУРЕТАНОМ**, в составе которого отсутствуют вредные для человека компоненты (стирол, фенол).

«МетаКам» всегда стремится создать для покупателя только качественную и доступную продукцию!

«МетаКам» - создай ванную своей мечты!

# АКРИЛОВЫЕ ДУШЕВЫЕ ПОДДОНЫ

КОЛЛЕКЦИЯ ПОДДОНОВ

Акриловые душевые поддоны «МетаКам» представлены в двух конфигурациях.



Акриловый душевой поддон «КВАДРАТ»



Акриловый душевой поддон «1/4 КРУГА»

\*\*\*душевые поддоны предназначены для дальнейшей установки на них душевых ширм, душевых углов и душевых кабин

\*\*\*гарантийные обязательства прописаны в паспорте изделия

# АКРИЛОВЫЕ ДУШЕВЫЕ ПОДДОНЫ

РАЗМЕР/СХЕМА ПОДДОНА «1/4 КРУГА»



Таблица размеров акрилового душевого поддона «1/4 круга»

A	B	C	D	R
800 мм	800 мм	160 мм	320 мм	480 мм
900 мм	900 мм	160 мм	350 мм	550 мм

\*\*\*МОНТАЖНАЯ ВЫСОТА ДУШЕВОГО ПОДДОНА «1/4 КРУГА» 165 мм

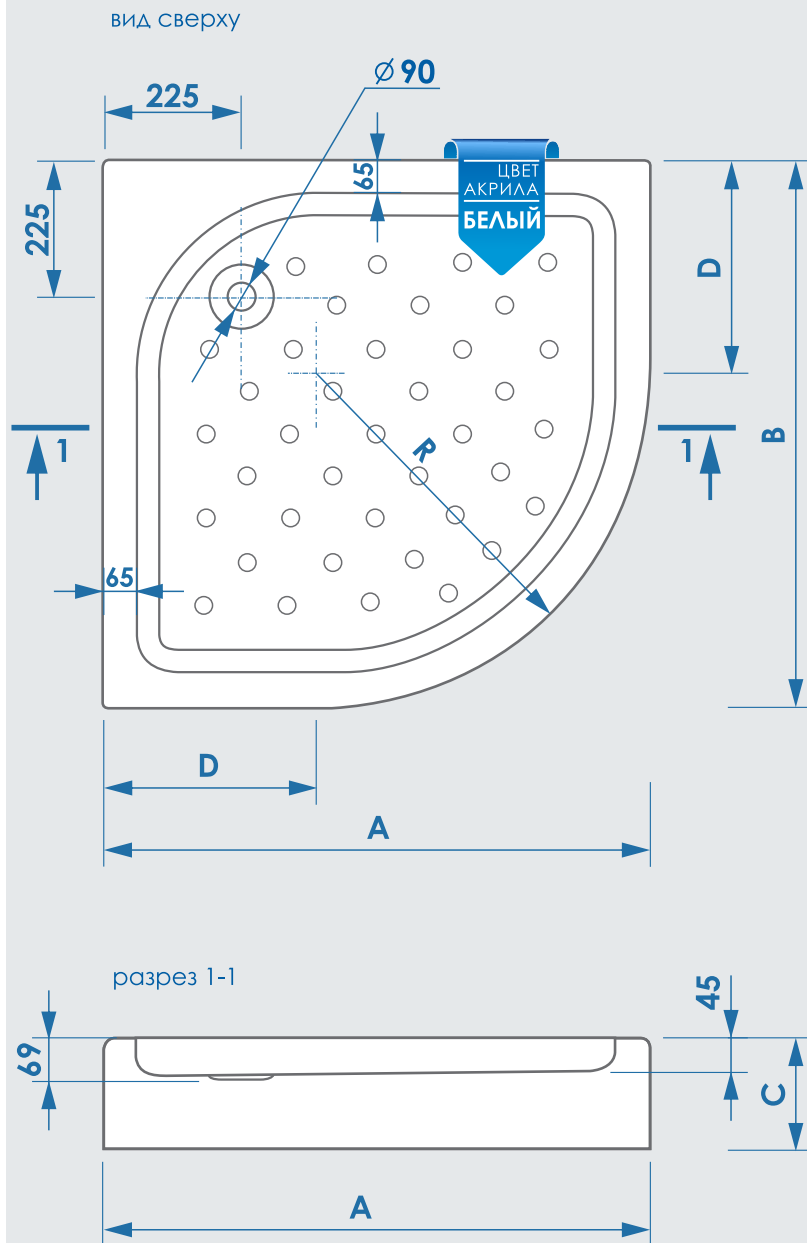
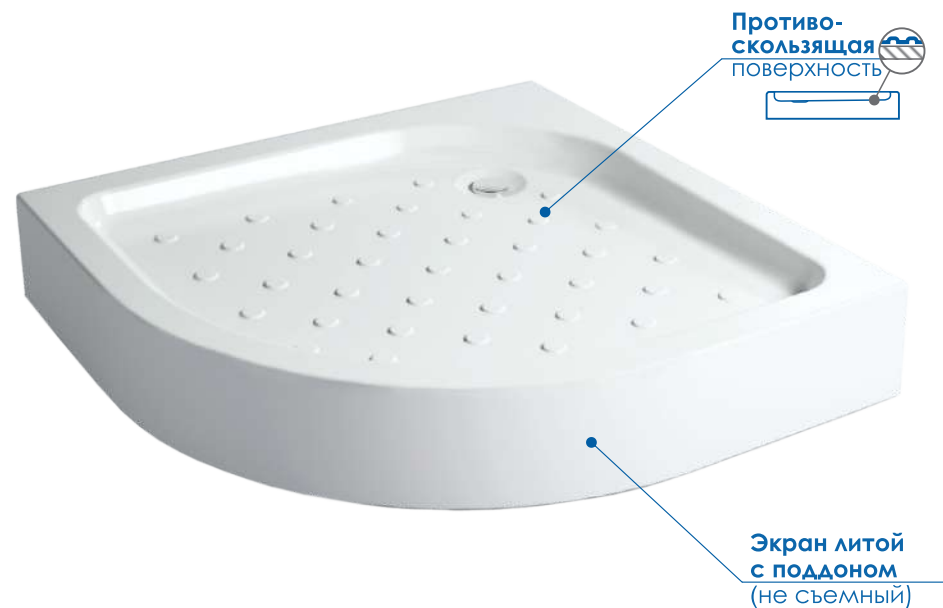

# АКРИЛОВЫЕ ДУШЕВЫЕ ПОДДОНЫ

РАЗМЕР/СХЕМА ПОДДОНА «КВАДРАТ»



Таблица размеров акрилового душевого поддона «Квадрат»

A	B	C
800 мм	800 мм	160 мм
900 мм	900 мм	160 мм

\*\*\*МОНТАЖНАЯ ВЫСОТА ДУШЕВОГО ПОДДОНА «КВАДРАТ» 165 мм

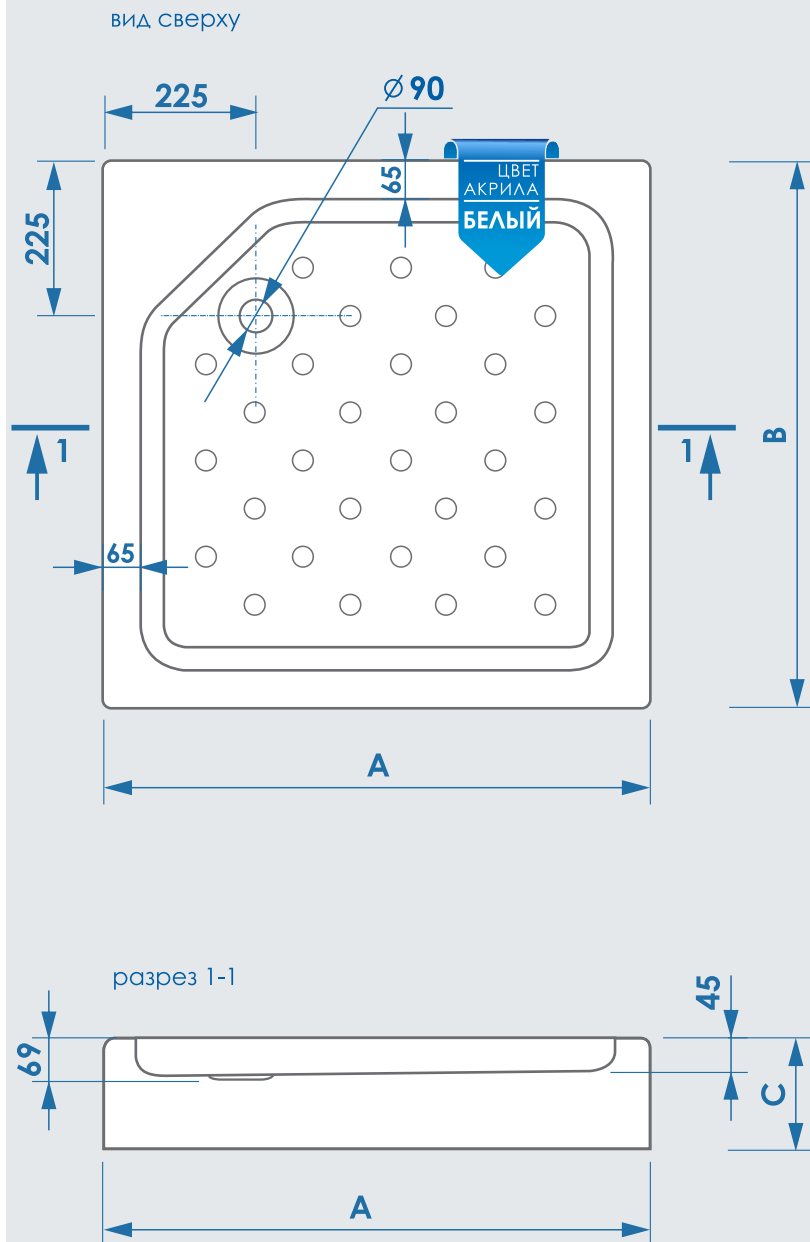
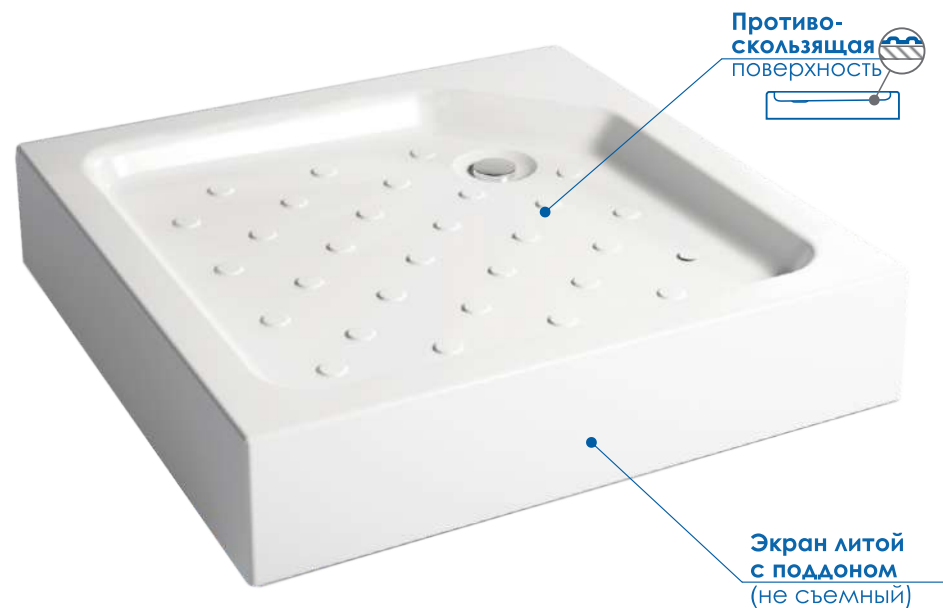

# АКРИЛОВЫЕ ДУШЕВЫЕ ПОДДОНЫ

## КОНСТРУКТИВ ПОДДОНОВ

Акриловые душевые поддоны изготовлены из сантехнического акрила **АБС (акрилонитрил-бутадиен-стирол) + ПММА (полиметилметакрилат)**, толщиной **3,5 мм**, методом вакуумного формования.

Конструкция поддонов усилена с внешней стороны методом напыления **ПЕНОПОЛИУРЕТАНА** и дополнительным усиливающим **закладным элементом (ДСП, 16 мм)**.

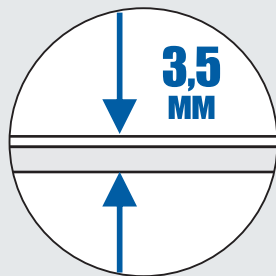

### САНТЕХНИЧЕСКИЙ АКРИЛ АБС + ПММА

гладкость / блеск / гигиеничность  
/высокая ударопрочность

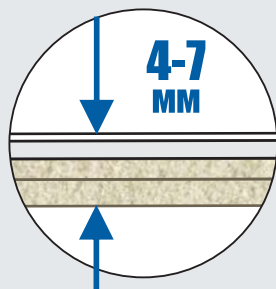

### ПЕНОПОЛИУРЕТАН /послойное нанесение/

прочность/звукоизоляция/  
экологичность/  
низкая теплопроводность

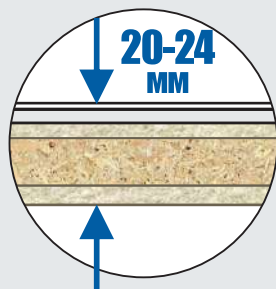

### ДСП, 16мм

прочность / жесткость поддона

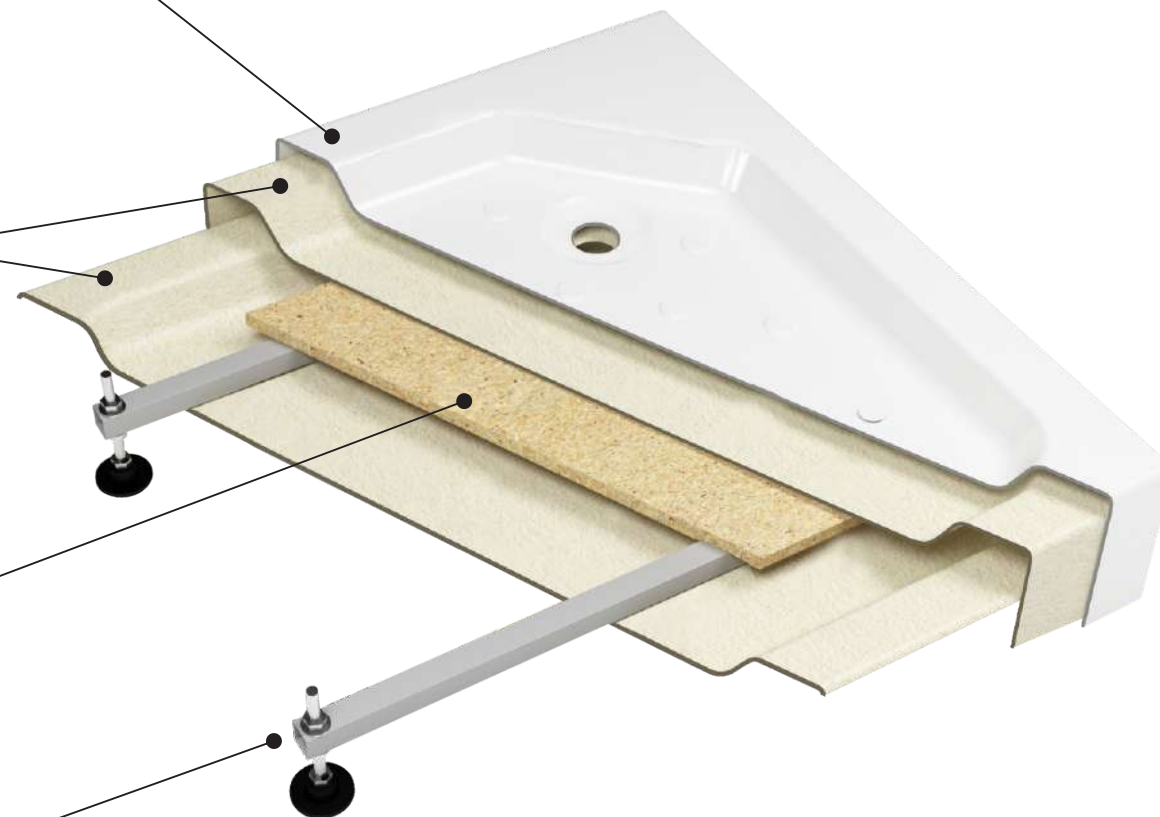

### ОПОРНАЯ КОНСТРУКЦИЯ

устойчивость/надежность установки поддона



### ПРОЧНЫЙ МАТЕРИАЛ

Материал ванны: **сантехнический акрил-композитный пластик АБС** (акрилонитрил-бутадиен-стирол) и **ПММА** (полиметилметакрилат), толщина **3,5 мм**

Обеспечивает **прочность и стойкость** к механическим воздействиям.



### БЕЗОПАСНОЕ, АНТИБАКТЕРИАЛЬНОЕ ПОКРЫТИЕ

**Сантехнический акрил АБС-ПММА** - микропористый глянцевый материал без шероховатостей, обладающий **противомикробным действием**.

Слой ПММА дополнительно подвергается гигиенической обработке, благодаря которой рабочая поверхность изделия получает **антибактериальные свойства**.

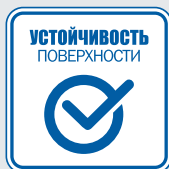

### УСТОЙЧИВАЯ ПОВЕРХНОСТЬ

**ПММА** - лицевой слой, обладающий **повышенным сопротивлением** к химическому и коррозионному воздействию.



Обеспечивает **долговечный блеск** поверхности ванны и устойчивость к царапинам.





### ЭКОЛОГИЧНОЕ ПОКРЫТИЕ БЕЗ ЗАПАХА

Конструкция поддона усилена с внешней стороны методом напыления **ПЕНОПОЛИУРЕТАНА - экологически чистого материала**, в составе которого отсутствуют вредные для человека компоненты распада (стирол, фенол), в отличие от стеклоровинга.



### ВЫСОКАЯ ПРОЧНОСТЬ

Несущий слой **АБС и ПЕНОПОЛИУРЕТАН** - конструкционные материалы, обладающие **высокой ударпрочностью**.







### ПРОЧНОЕ ИЗДЕЛИЕ

Дно акрилового душевого поддона подвержено максимальным нагрузкам в процессе эксплуатации, поэтому в конструкции предусмотрен упрочняющий закладной элемент из ДСП, 16мм.



### ПРОЧНЫЙ МАТЕРИАЛ

ДСП является конструкционным материалом, достоинством которого является **прочность, жесткость, однородность и высокий показатель деформации на излом.**



# АКРИЛОВЫЕ ДУШЕВЫЕ ПОДДОНЫ

УСТАНОВКА/МОНТАЖ ПОДДОНА



## НАДЕЖНАЯ КОНСТРУКЦИЯ

Встроенный каркас поддона - надежная конструкция, обеспечивающая устойчивость поддона в течении всего срока эксплуатации.



Металлические трубы сечением 20x20 мм из стали 1,5 мм.



Распределение нагрузки на 4 точки опоры.

Регулировка высоты ножек до 0,5 см.



Комплектация монтажного пакета:

- металлические шпильки М10;
- пластиковые опоры;
- крепежные элементы (гайки, шайбы);
- кронштейны для крепления к стене.

## ДОПОЛНИТЕЛЬНАЯ ФИКСАЦИЯ К СТЕНАМ

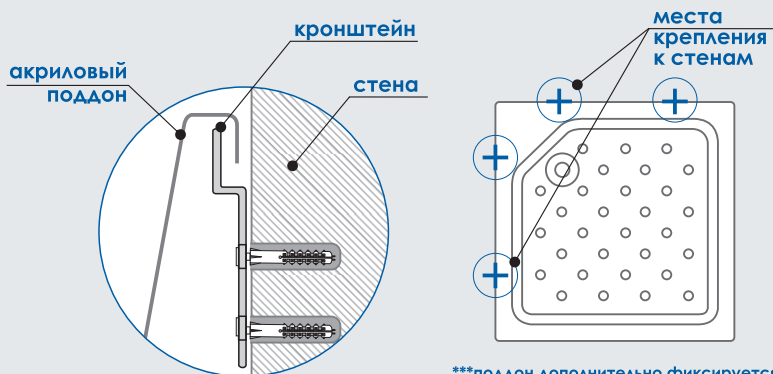

\*\*\*поддон дополнительно фиксируется к стенам с двух сторон

У акрилового душевого поддона предусмотрен **встроенный металлический каркас**, который **армируется слоем ПЕНОПОЛИУРЕТАНА** вместе с изделием.

Установка-регулировка поддона выполняется за счет **пластиковых опор** и **металлических шпилек**.

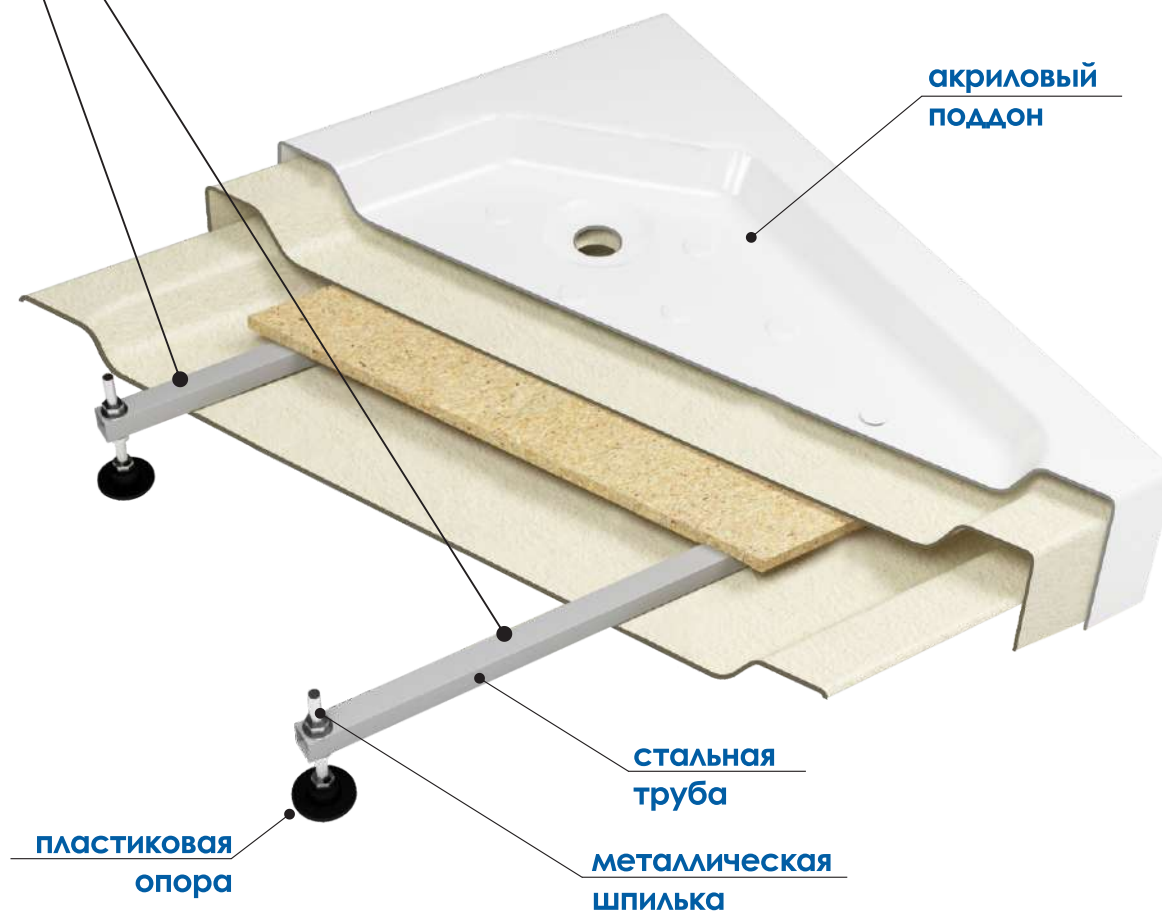

\*\*\*пластиковые опоры и металлические шпильки входят в монтажный пакет вместе с изделием

\*\*\*подробная установка поддона прописана в паспорте изделия

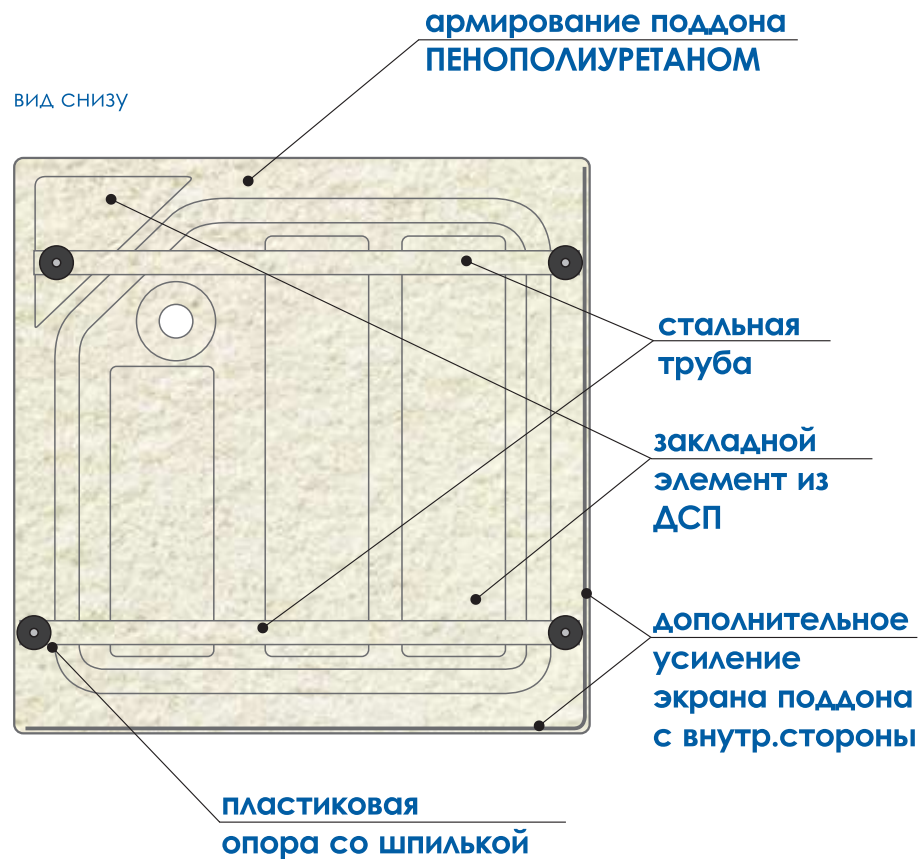

Акриловый душевой поддон «КВАДРАТ»

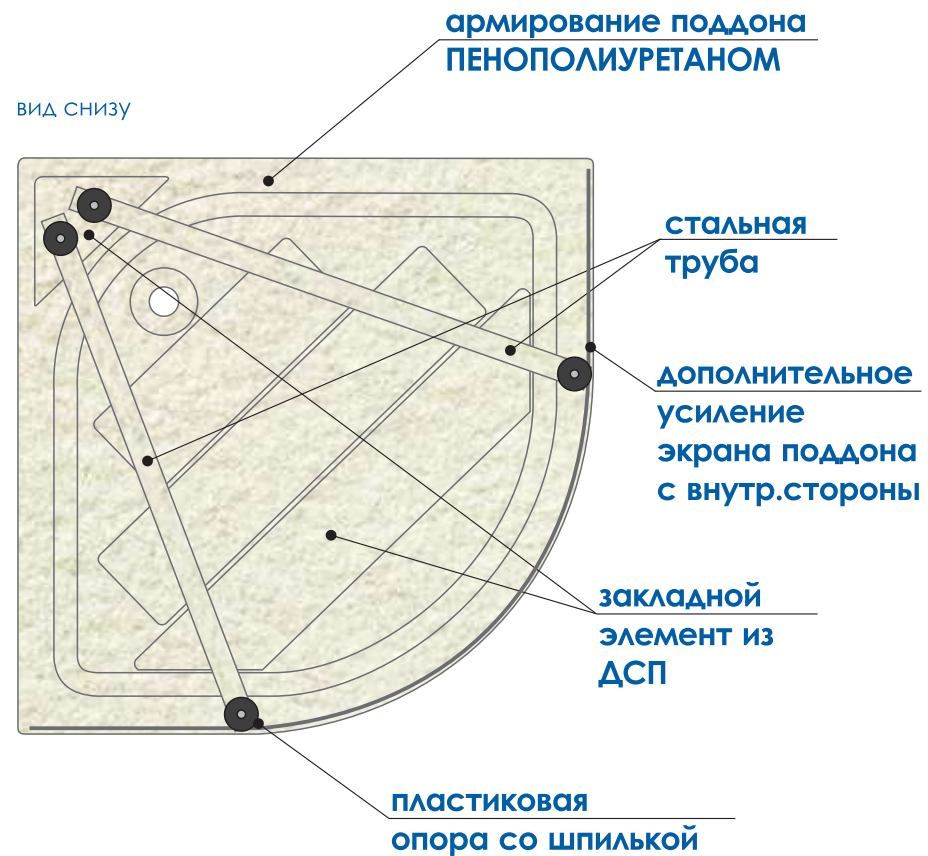

Акриловый душевой поддон «1/4 КРУГА»

# АКРИЛОВЫЕ ДУШЕВЫЕ ПОДДОНЫ

УПАКОВКА ИЗДЕЛИЯ

ЭТИКЕТКА



ПАСПОРТ



ЭТИКЕТКА СО ШТРИХ-КОДОМ EAN13



ЭТИКЕТКА НА КОРОБКУ

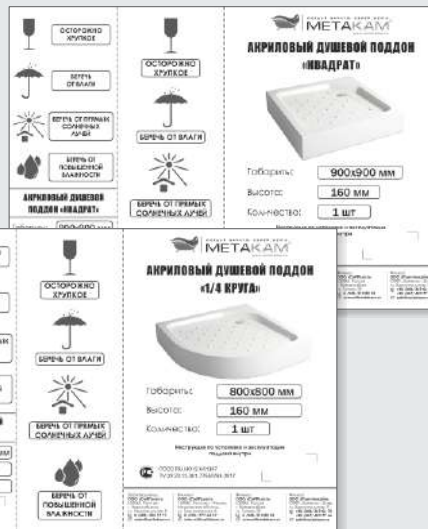

Акриловый душевой поддон **в количестве 1 шт. упаковывается в короб из гофрокартона** вместе с монтажным пакетом.

На лицевую сторону упаковки наклеивается этикетка на коробку и этикетка со штрих-кодом EAN13.

Паспорт и этикетка с кратким описанием вкладывается внутрь коробки.

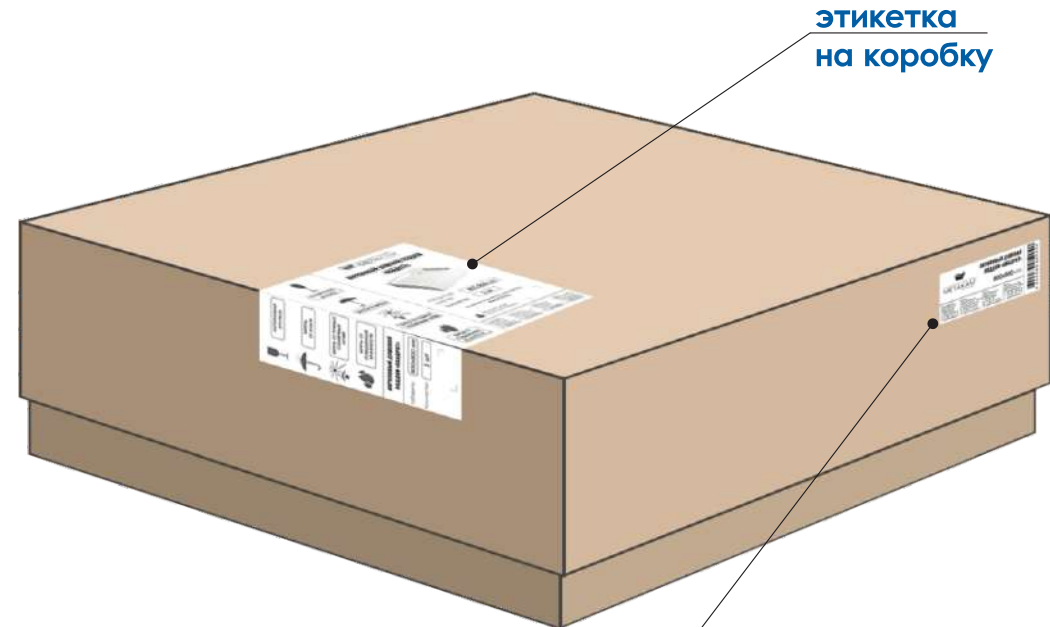

этикетка на коробку

этикетка со штрих-кодом EAN13



630068, Россия,  
г. Новосибирск,  
ул. Приграничная, 8  
☎ **8 /383/ 325 17 71**  
✉ **sales@metakam.ru**

143960, Россия, г. Реутов,  
Московская область,  
ул. Фабричная, 12  
☎ **8 /495/ 777 64 37**  
✉ **sales1@metakam.ru**

02099, Украина, г.Киев,  
ул. Бориспольская, 9  
☎ **+38 /044/ 369 56 72**  
**+38 /067/ 433 77 66**  
✉ **sale@metakam.ua**

620085, Россия,  
г. Екатеринбург,  
ул. Титова, 29  
☎ **8 /343/ 210 80 33**  
✉ **screen@metakam.ru**