

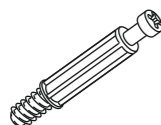





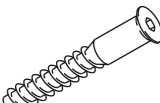
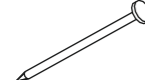
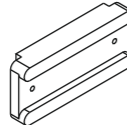

6. КОМПЛЕКТНОСТЬ ПОСТАВКИ.

№ Поз.	Наименование	Размеры	Кол-во	Фурнитура, Метизы.		
				Наименование	Ед. Измер.	Кол-во
1	Крышка	600 x 252	2	Винтовая стяжка	шт.	19
2	Полка	567 x 249	1	Шток эксцентрика	шт.	9
3	Боковина бол.	900 x 250	2	Эксцентрик	шт.	9
4	Боковина мал.	426 x 250	2	Заглушка для винтовой стяжки	шт.	19
5	Цоколь	567 x 70	4	Заглушка для эксцентрика	шт.	9
6	Монтажная планка	567 x 70	2	Шкант	шт.	17
7	Дверь	340 x 562	3	Механизм для обувницы	компл.	3
8	Перегородки обувницы	550 x 135	6	Магнитная защелка	компл.	6
9	Дно обувницы	550 x 87	3	Ручка	шт.	3
10	Зеркальная панель	900 x 600	1	Крючок 3-х рожковый	шт.	3
11	Вертикальная планка	1200 x 124	3	Крючок 2-х рожковый	шт.	3
12	Горизонтальная планка (верхн.)	1200 x 124	1	Кронштейн для навески	шт.	6
13	Горизонтальная планка(нижн.)	1200 x 124	1	Стяжка межсекционная	шт.	7

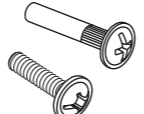
Эксцентрик	Шток эксцентрика	Ключ для винтовой стяжки			
					
Винтовая стяжка	Гвоздь	Наконечник	Кронштейн для обувницы	Межсекционная стяжка	Винт М4 x 20
					
Шуруп 3 x 12 полукруглый	Шуруп 4 x 16	Шуруп 3 x 20	Крючок 3х рожковый	Крючок 2х рожковый	Шкант
					

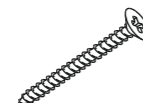
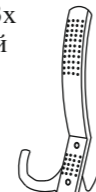
Комплектовщик _____

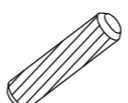
ОТК _____

Дата _____

ВНИМАНИЕ!:

Фирма-изготовитель оставляет за собой право проводить конструктивные изменения, связанные с внедрением новых материалов и технологий, направленных на повышение качества изделий.



№ РОСС RU.AE83.H13396

Прихожая ВШ-25
1816 x 1200 x 252



ПАСПОРТ



1. ТРАНСПОРТИРОВКА, ХРАНЕНИЕ ЭКСПЛУАТАЦИЯ И УХОД ЗА МЕБЕЛЬЮ.

Изделие допускается транспортировать в упаковке предприятия-изготовителя любым видом транспорта при условии надежной защиты от механических повреждений и влаги (атмосферных осадков и т.д.)

Не допускается воздействие влаги. Изделие должно храниться и эксплуатироваться в сухих и теплых помещениях. Не рекомендуется устанавливать изделие около источников тепла.

Удаление пыли с поверхности изделия следует производить мягкой тканью с использованием специальных составов по уходу за мебелью.

2. ГАРАНТИИ ИЗГОТОВИТЕЛЯ

Предприятие - изготовитель гарантирует соответствие **Тумбы для обуви ВШ-25** требованиям **ГОСТ 16371-93** и **ТО-227575562-01-2012** при соблюдении правил транспортировки, хранения и эксплуатации.

Гарантийный срок эксплуатации 24 месяца с момента приобретения. Срок службы изделия 5 лет.

Предприятие-изготовитель не несет ответственности за недостатки изделия, появившиеся в результате несоблюдения Покупателем правил эксплуатации, сборки, транспортировки и ухода за мебелью.

3. УКАЗАНИЯ ПО СБОРКЕ ПРИХОЖЕЙ ВШ-25.

Сборку изделия рекомендуем доверить специалисту. В случае самостоятельной сборки обязательно ознакомьтесь с указаниями по сборке. За повреждения изделия, произошедшие во время сборки, фирма ответственности не несет. Для сборки изделия необходимы: крестовая отвертка и прилагаемый в комплекте ключ для винтовой стяжки. Из деталей комплекта можно собрать прихожую как правой, так и левой конфигурации. Ниже описан процесс сборки правой конфигурации прихожей. Левая конфигурация собирается аналогично.

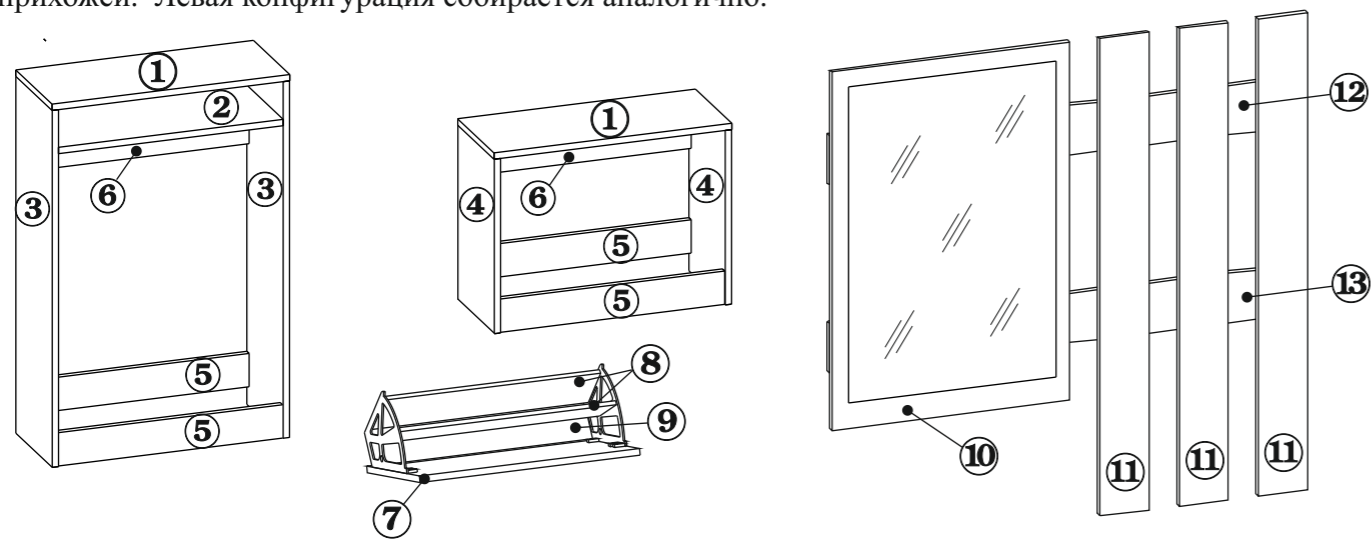

Тумбы для обуви собираются по одной схеме.

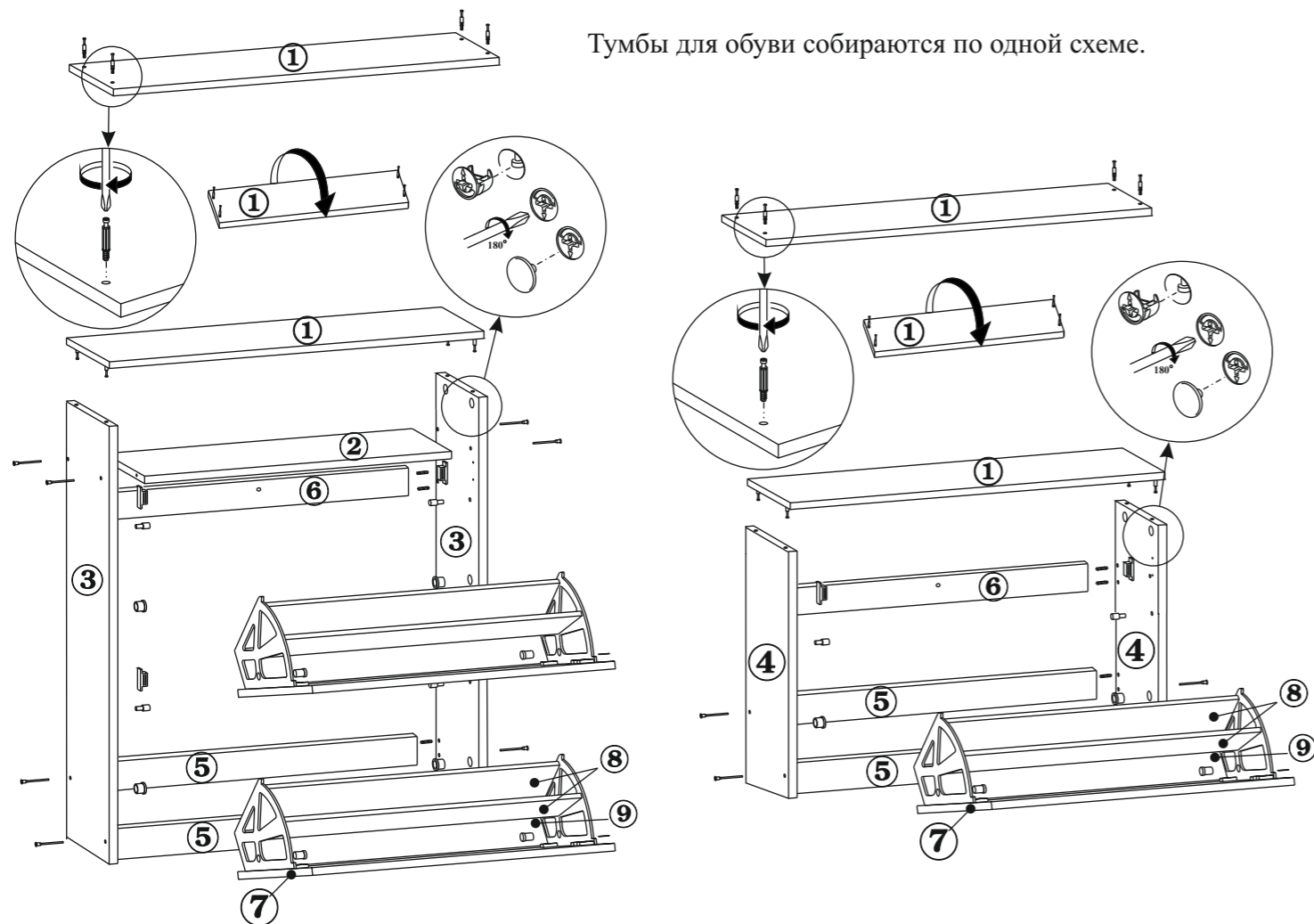

3.1. В отверстия на боковинах (дет.№3 - для большой тумбы - дет.№4 - для малой) вставьте втулки кронштейнов и , ограничители. Шурупами 3x12 закрепите на боковинах магнитные защелки. На нижних торцах боковин закрепите гвоздями наконечники.

3.2. Соедините винтовой стяжкой и шкантом боковые стенки тумбы с цоколями (дет.№5), и полкой (дет.№2 - для большой тумбы), монтажную планку (дет.№6) соедините с боковинами шкантами.
 3.3. В крышку (дет.№1) вкрутите штоки эксцентриков. Опустите крышку так, чтобы штоки вошли в отверстия в торцах боковин. Установите эксцентрики в соответствующие отверстия в боковинах, и зафиксируйте повернув эксцентрики на 180 градусов по часовой стрелке.
 3.4. К двери шурупами 4x16 прикрепите один из кронштейнов. Вставьте в паз на кронштейне дно обувницы и закрепите его шурупом 3x20. Присоедините второй кронштейн к двери и к дну обувницы. Вставьте заднюю перегородку обувницы и прикрепите её к кронштейнам шурупами 3x20. Закрепите на двери шурупом 3x10 ответную часть магнитной защелки.
 3.5. Вставьте получившуюся обувницу в тумбу и закрепите её. Для этого вставьте втулки кронштейнов через отверстия в кронштейнах в муфты. Аналогично соберите вторую обувницу.
 3.6. При помощи винтов М4x20, установите на двери ручки.
 3.7. Входящими в комплект заглушками закройте винтовые стяжки и эксцентрики.

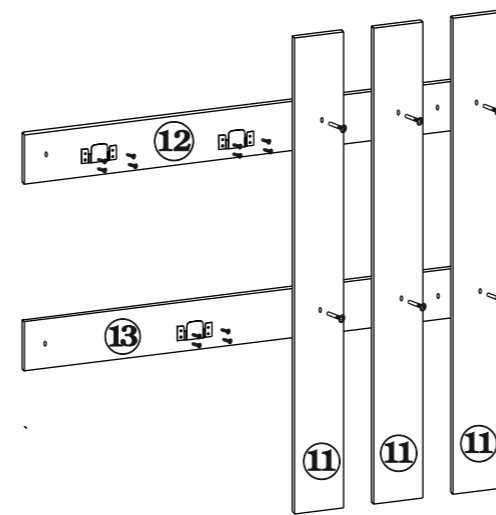

4.1. Соберите каркас вешалки.
 Для этого соедините детали №12 и №13 с деталями №11, при помощи межсекционной стяжки. На деталях №12 и №13 закрепите шурупами 4x16 кронштейны для навески зеркальной панели.

4.2. Ответные части кронштейнов закрепите на обратной стороне зеркальной панели (дет.№10).

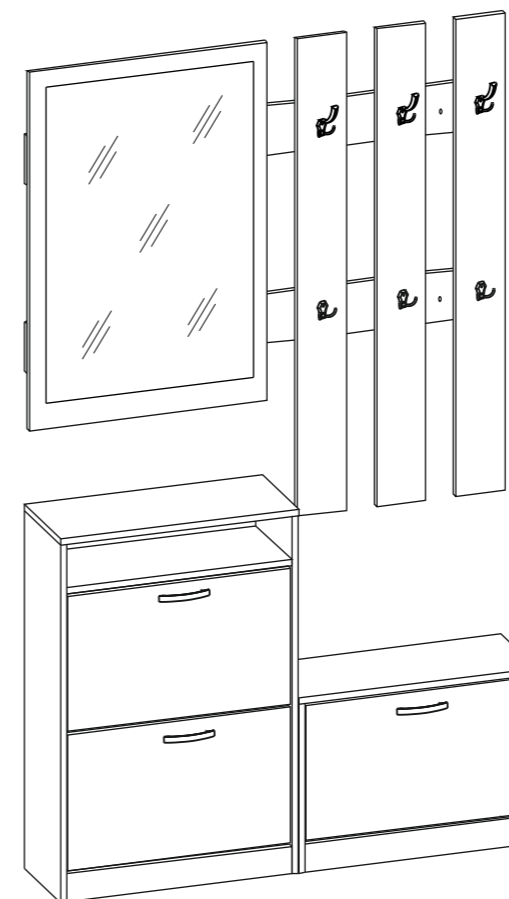
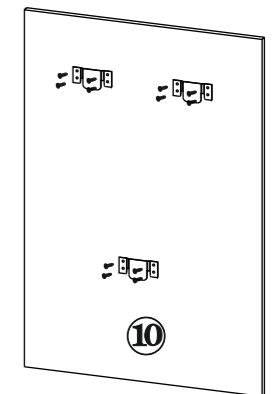

5.1. Через отверстия в деталях №12 и №13 закрепите вешалку к стене.
 5.2. Через отверстия в задней стенке (дет.№6) закрепите тумбы к стене.
 5.3. Закройте головки винтовых стяжек входящими комплект декоративными заглушками.
 5.4. Навесте зеркальную панель на каркас вешалки. На деталях №11, закрепите крючки шурупами 4x16.

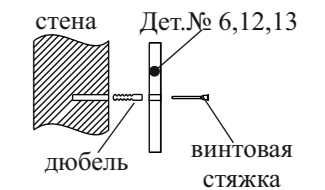

Изделие готово к эксплуатации.